



SMART GARAGE®  
VIDEO KEYPAD

# Product and Accessory User Guide



## Overview

What's in the Box  
Specifications

[Video Keypad Setup](#)

[Video Storage Plan](#)

[Additional Resources](#)

[Troubleshooting](#)

# Overview

## What's in the Box: VKP1-MYQ MC | VKP1-LM MC

### Hardware Bag:

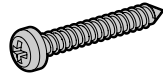

1" Mounting Screws (Qty. 2)

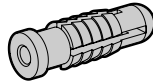

Wall Anchors (Qty. 2)



5/16" Security Screw

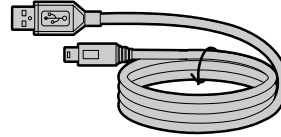

Charging Cable

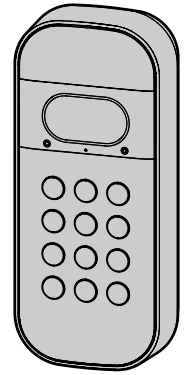

Video Keypad with Battery

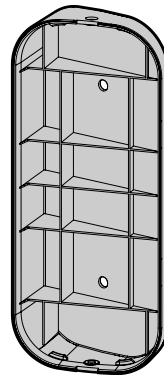

20° Mounting Bracket  
Model: VKP1-MYQ

OR

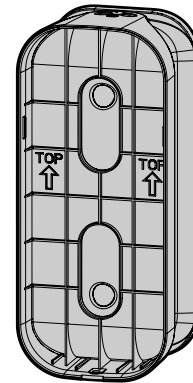

Swivel Mounting Bracket  
Model: VKP1-LM

### Video Keypad Accessories:

VKP1-MYQ-BT1

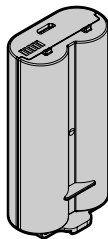

Rechargeable Battery  
+ Charging Cable

VKP1-MYQ-SMW

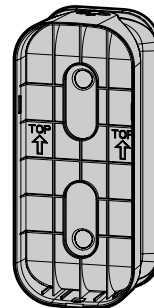

Swivel Mount  
+ Hardware Bag

VKP1-MYQ-20DEG

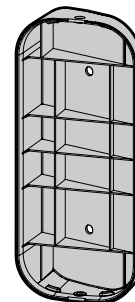

20° Mount  
+ Hardware Bag

VKP1-MYQ-0DEG

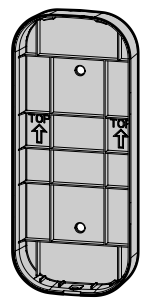

0° Mount  
+ Hardware Bag

### Recommended Tools:



Tape Measure



Phillips  
Screwdriver



Pencil

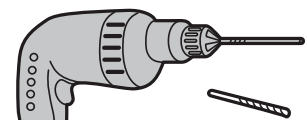

Drill with  
1/4" Masonry Bit  
(Optional)



## Overview

What's in the Box  
Specifications

[Video Keypad Setup](#)

[Video Storage Plan](#)

[Additional Resources](#)

[Troubleshooting](#)

# Overview

## Specifications

For use with residential garage door openers manufactured after January 1, 1993. Make sure your garage door opener has a working light bulb because it is a programming indicator.

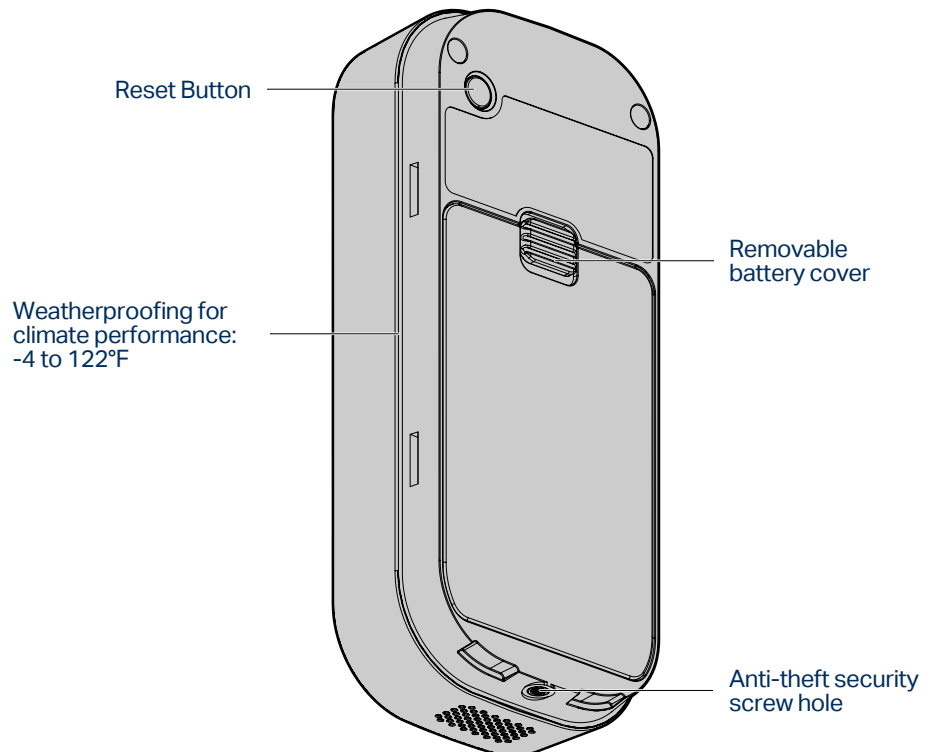
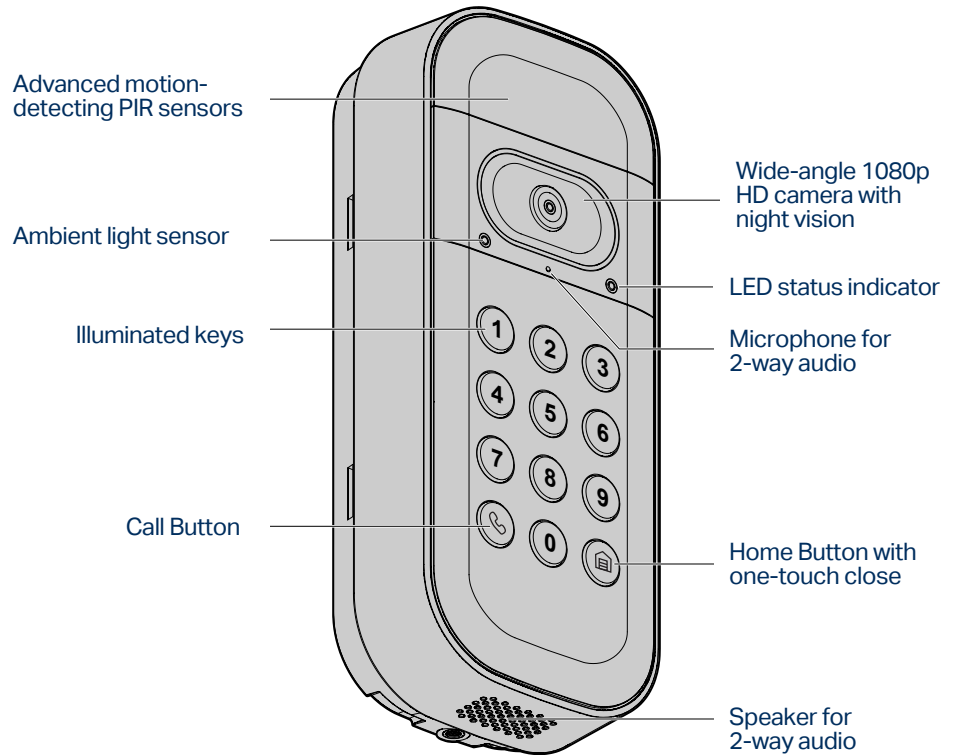

## Overview

### Video Keypad Setup

- Charge the Battery
- Download the myQ App
- Get Connected
- Install Mounting Bracket
- Secure to Mounting Bracket
- Using Your Video Keypad

### Video Storage Plan

### Additional Resources

### Troubleshooting

# Video Keypad Setup

## Charge the Battery

Detach the back cover of your Video Keypad, remove the battery by pushing the battery's bottom tab up, and remove the protective cover.

Plug the battery into a USB power source using the cable provided. Please fully charge the battery before setting up your Video Keypad. The battery is fully charged and ready to use when the LED light on the battery changes from red to green.

**NOTE:** Charging your battery can take up to 10 hours.

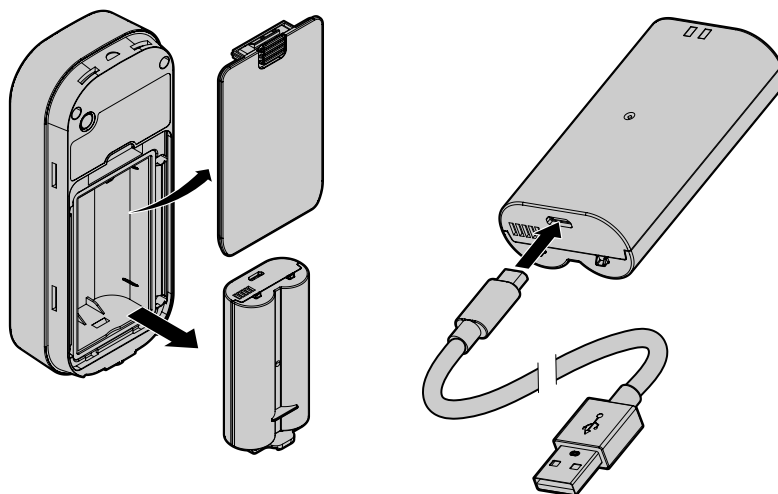

Re-insert the battery and attach the back cover. The cover will click into place once secure. Your device will begin to power on and the Video Keypad's LED indicator will cycle through multiple colors during the reboot sequence before flashing blue.

## Download the myQ App

The myQ mobile app will guide you through setting up your Video Keypad. With your smart phone, download myQ by either:

- Scanning the second QR code on the packaging insert
- Searching for "myQ" in your phone's app store
- Visiting [myQ.com/app](http://myQ.com/app) on your phone's browser

Have your Wi-Fi password available before proceeding.

## Get Connected

To connect your Video Keypad, stay near your installed garage door opener. Do not mount the keypad until a later step.

In the myQ app, select the  icon from the home screen and select **Device**.

When prompted, select **Video Solution**, followed by **Video Keypad**, and follow the in-app instructions.

Once you've completed setup within the app, let's verify your keypad is connected to your opener and able to operate the garage door:

- Enter the PIN you created on your keypad
- Press the Home Button 
- Confirm the door has moved



## Overview

### Video Keypad Setup

- Charge the Battery
- Download the myQ App
- Get Connected
- Install Mounting Bracket
- Secure to Mounting Bracket
- Using Your Video Keypad

### Video Storage Plan

### Additional Resources

### Troubleshooting

# Video Keypad Setup

## Install Mounting Bracket

Select a location to mount your Video Keypad at a minimum height of 5 feet (1.5 m) out of reach of small children. When selecting a mounting location, consider the visual you want the camera to capture and the convenience of its placement:

- Are there any other entry points to my home I want to view?
- Is there a direction down the street I would prefer to see?
- Which side of my home is more likely to have activity I'd like to view?
- Is the keypad installed in a location that is convenient to access?

Begin by using the included mounting bracket as a template to mark the position of the bracket's mounting holes with a pen or pencil. Please note, the location of the holes may differ from your existing keypad (if applicable).

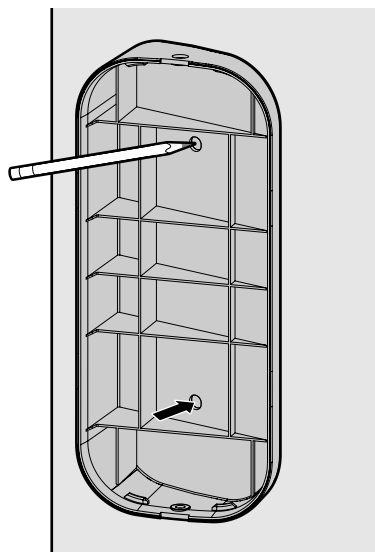

### If installing your Video Keypad on stucco, brick, or concrete:

Drill holes in your wall with a 1/4" masonry bit, then insert the included wall anchors by pushing them into place or lightly tapping with a hammer. If installing on wood or vinyl siding the wall anchors are not needed, and you can skip this step.

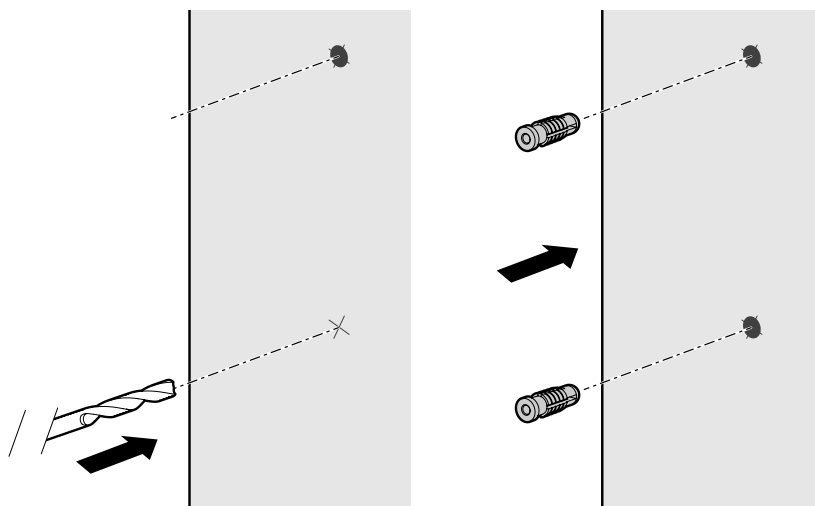

## Overview

### Video Keypad Setup

- Charge the Battery
- Download the myQ App
- Get Connected
- Install Mounting Bracket
- Secure to Mounting Bracket
- Using Your Video Keypad

### Video Storage Plan

### Additional Resources

### Troubleshooting

# Video Keypad Setup

## Install Mounting Bracket

Position the mounting bracket so that the Video Keypad is at your preferred orientation. If using the 20° mount, the bracket can be flipped to adjust the angle depending on your surroundings. We recommend positioning the keypad to be angled toward your driveway.

Using the two Mounting Screws and a Phillips screwdriver, secure the bracket by driving the screws into the wall (or anchors, if installed) through the mounting holes until flush with the bracket.

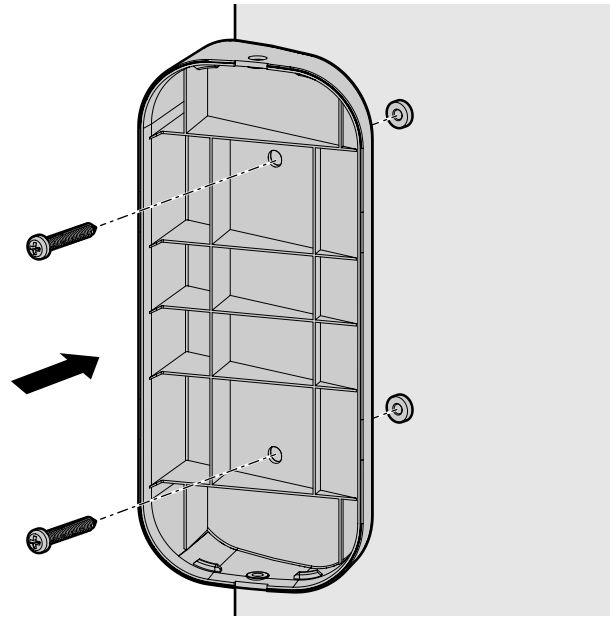

## Secure to Mounting Bracket

If using the 20° or 0° mounting bracket, slide the top of the Video Keypad into the ridges at the top of the bracket, then push the bottom of the keypad into the bracket.

If using the swivel mount, push the Video Keypad directly into the mount to snap it into place with the ridges on the sides of the bracket.

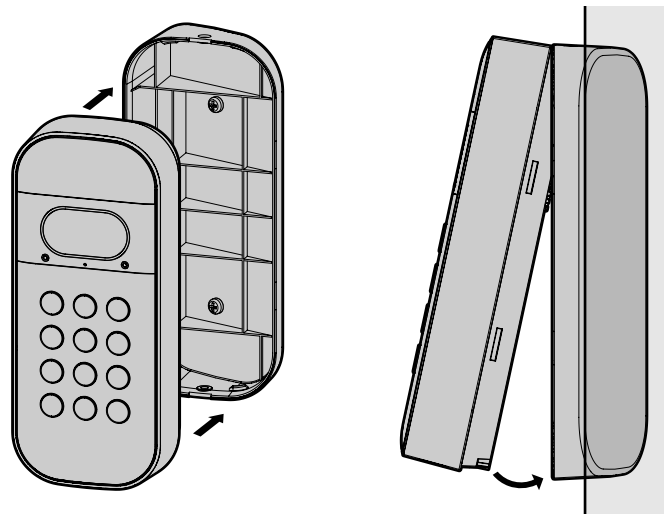

When removing the Video Keypad from any of the mounting brackets, firmly grasp the device from the bottom, then pull out and up.



## Overview

### Video Keypad Setup

- Charge the Battery
- Download the myQ App
- Get Connected
- Install Mounting Bracket
- Secure to Mounting Bracket
- Using Your Video Keypad

### Video Storage Plan

### Additional Resources

### Troubleshooting

# Video Keypad Setup

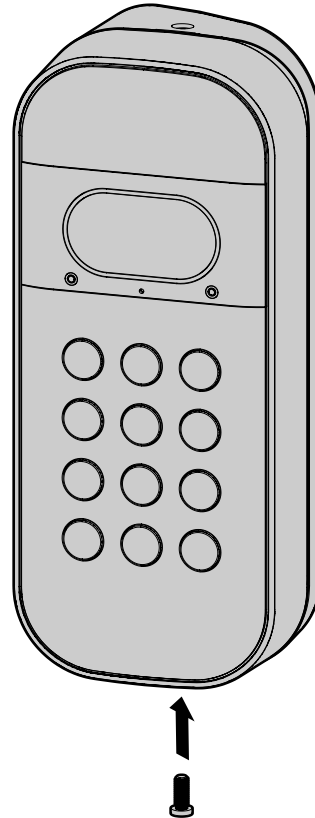

## Secure to Mounting Bracket

Once your Video Keypad is attached to the mounting bracket, use a Phillips screwdriver to tighten the included short security screw into the bottom of your device to secure it into place.



**DO NOT USE** any screw other than the included short security screw to secure your Video Keypad. Using the wrong screw could damage the device.

## Using Your Video Keypad

- To open your garage, enter an assigned PIN and then press the Home Button 
- For one-touch close when your garage is open, press the Home Button 
- To create an alert in the myQ app and see video in real time, press the Call Button 
- Assign up to 16 unique PIN codes for family, friends and guests to open the garage door in the myQ app
- Live stream HD video 24/7 with night vision and 2-way audio
- Customize notifications and settings using the myQ app



## Overview

### Video Keypad Setup

### Video Storage Plan

What Is a myQ Video Storage Plan?

What Additional Features Do I Get?

How Much Does It Cost?

How Do I Explore These Features?

### Additional Resources

Contact Us

One Year Limited Warranty

### Troubleshooting

# Video Storage Plan

## What Is a myQ Video Storage Plan?

A myQ Video Storage Plan allows you to record and view videos for up to 30-days so you can see what's happening in and around your garage even when you've missed a live event.

## What Additional Features Do I Get?

Enhanced features such as People Detection and Rich Notifications enable more meaningful and actionable insights. View and filter recordings in the app or download and share your videos.

## How Much Does It Cost?

Plans start at \$3.99 USD/month, with additional savings options for annual plans.

## How Do I Explore These Features?

Your Video Keypad automatically comes with a free 30-day trial. Easily subscribe to a myQ Video Storage Plan at any time via the account settings of your app.

[CLICK HERE](#) for additional information.

Features	Included	Subscription
Personalized PINs	✓	✓
Video Calling	✓	✓
2-Way Audio	✓	✓
Live Video Streaming	✓	✓
Motion Detection	✓	✓
Activity Alerts	✓	✓
Person Detection		✓
Video Event History		✓
Rich Notifications		✓

## Additional Resources

### Contact Us

For additional information or assistance, please visit:

[support.chamberlaingroup.com](https://support.chamberlaingroup.com)

Or give us a call:

+1 (800) 528-5880

### One Year Limited Warranty

The Chamberlain Group LLC warrants to the first consumer purchaser of this product that it is free from defect in materials and/or workmanship for a period of 1 year from the date of purchase.

Please refer to the label on the battery to properly recycle and dispose of the battery.





## Overview

### Video Keypad Setup

### Video Storage Plan

### Additional Resources

### Troubleshooting













# Troubleshooting

## Reset Wi-Fi

To clear existing Wi-Fi settings and connect to a new network, press and hold the Reset Button for 10 or more seconds before releasing. The LED will become solid blue before slowly blinking blue. Once the LED is blinking blue, open myQ and follow the in-app instructions to connect to a new network.

## Factory Reset

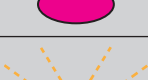
To reset the device and clear all settings, reset the Wi-Fi following the instructions above. Once the LED is blinking blue, press and hold the Reset Button again for an additional 10 or more seconds before releasing. The LED will become solid magenta before transitioning to the device boot sequence.

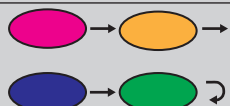
LED Color		What It Means
	Solid White	Device online and recording
	Slow Blinking White	Call Button pressed
	Solid Blue	Bluetooth connected
		Reset Button pressed to clear Wi-Fi (first press)
	Slow Blinking Blue	Bluetooth discovery mode
	Solid Green	User viewing the live stream
	Slow Blinking Green	Device connected to Wi-Fi and is connecting to the Video Cloud
	Fast Blinking Green	Valid PIN entered and Home Button pressed
		Home Button pressed (one-touch close)
	Fast Blinking Red	Invalid PIN entered and Home Button pressed (PIN failed)
	Solid Magenta	Reset Button pressed to factory reset the device and clear all settings (second press)
	Slow Blinking Magenta	Firmware update in progress
	Fast Blinking Amber	Valid PIN entered and Home Button pressed with remaining battery capacity 5% or less
	Alternating: Blue → Green	Device has Wi-Fi credentials, connecting to network
	Alternating: Magenta → Amber → Blue → Green	Device reboot in progress



## Overview

### Video Keypad Setup

### Video Storage Plan

### Additional Resources

### Troubleshooting

## WARNING

To prevent possible SERIOUS INJURY or DEATH from a moving gate or garage door:

- Install Keyless Entry Control within sight of garage door, out of reach of small children at a minimum height of 5 feet (1.5 m) above floors, landings, steps or any other adjacent walking surface, and away from ALL moving parts of door.
- ALWAYS keep remote controls out of reach of children. NEVER permit children to operate or play with remote controls.
- Activate gate or door ONLY when it can be seen clearly, is properly adjusted, and there are no obstructions to door travel.
- ALWAYS keep gate or garage door in sight until completely closed. NEVER permit anyone to cross path of moving gate or door.



**WARNING:** This product can expose you to chemicals including lead, which are known to the State of California to cause cancer or birth defects or other reproductive harm. For more information go to [www.P65Warnings.ca.gov](http://www.P65Warnings.ca.gov).

**NOTICE:** This device complies with Part 15 of the FCC rules and Industry Canada's license-exempt RSSs. Operation is subject to the following two conditions: (1) this device may not cause harmful interference, and (2) this device must accept any interference received, including interference that may cause undesired operation.

Any changes or modifications not expressly approved by the party responsible for compliance could void the user's authority to operate the equipment.

This device must be installed to ensure a minimum 20 cm (8 in.) distance is maintained between users/bystanders and device.

This device has been tested and found to comply with the limits for a Class B digital device, pursuant to part 15 of the FCC rules and Industry Canada ICES standard. These limits are designed to provide reasonable protection against harmful interference in a residential installation. This equipment generates, uses and can radiate radio frequency energy and, if not installed and used in accordance with the instructions, may cause harmful interference to radio communications. However, there is no guarantee that interference will not occur in a particular installation. If this equipment does cause harmful interference to radio or television reception, which can be determined by turning the equipment off and on, the user is encouraged to try to correct the interference by one or more of the following measures:

- Reorient or relocate the receiving antenna.
- Increase the separation between the equipment and receiver.
- Connect the equipment into an outlet on a circuit different from that to which the receiver is connected.
- Consult the dealer or an experienced radio/TV technician for help.

The device for operation in the band 5150-5250 MHz is only for indoor use to reduce the potential for harmful interference to co-channel mobile satellite systems.

myQ® and the myQ logo are registered trademarks of The Chamberlain Group LLC. Wi-Fi® and the Wi-Fi logo are registered trademarks of Wi-Fi Alliance. The Bluetooth® word mark and logos are registered trademarks owned by Bluetooth SIG, Inc. All other trademarks and trade names are those of their respective owners and any use of such marks by The Chamberlain Group is under license. Patented and patents pending. See [ChamberlainGroup.com/patents](http://ChamberlainGroup.com/patents).

© 2023 myQ All Rights Reserved. Your opening and use constitutes acceptance of, and is subject to, License Agreement and Terms of Use available at [myQ.com/agreement](http://myQ.com/agreement).

©2023 The Chamberlain Group LLC  
All Rights Reserved.  
114-5890-000



myQ® TECLADO NUMÉRICO  
CON VIDEO  
SMART GARAGE®

# Guía del usuario

del producto y accesorios



## Vista general

Qué hay en la caja

Especificaciones

## Configuración del teclado numérico con video

## Plan de almacenamiento de video

## Recursos adicionales

## Resolución de problemas

# Vista general

## Qué hay en la caja: VKP1-MYQ MC | VKP1-LM MC | VKP1-RJO MC

### Bolsa de herrajes:

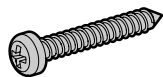

Tornillos de montaje de 1" (2 unidades)

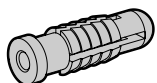

Anclajes de pared (2 unidades)



Tornillo de seguridad de 5/16"

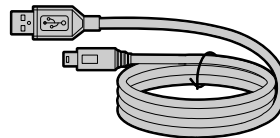

Cable de carga

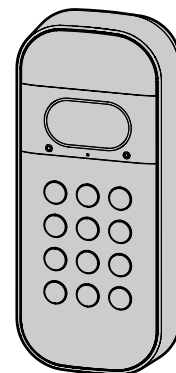

Teclado numérico con video y batería

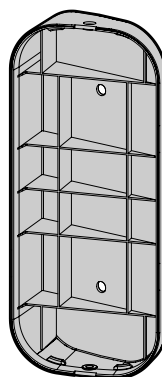

Soporte de montaje de 20°  
Modelos: VKP1-MYQ, VKP1-RJO

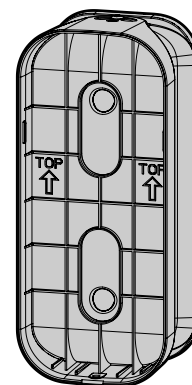

Soporte de montaje giratorio  
Modelo: VKP1-LM



## Accesorios del teclado numérico con video:

VKP1-MYQ-BT1

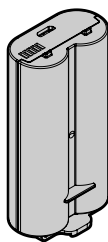

Batería recargable y cable de carga

VKP1-MYQ-SMW

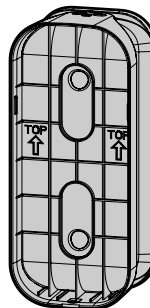

Montaje giratorio y bolsa de herrajes

VKP1-MYQ-20DEG

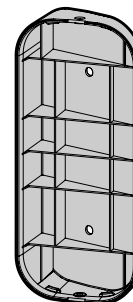

Montaje de 20° y bolsa de herrajes

VKP1-MYQ-0DEG

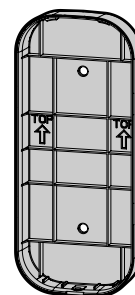

Montaje de 0° y bolsa de herrajes

## Herramientas recomendadas:



Cinta métrica

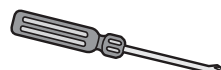

Destornillador Phillips



Lápiz

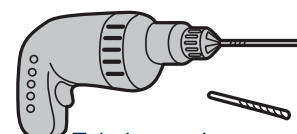

Taladro con broca de mampostería de 1/4" (opcional)

myQ®

## Vista general

Qué hay en la caja

Especificaciones

## Configuración del teclado numérico con video

## Plan de almacenamiento de video

## Recursos adicionales

## Resolución de problemas

# Vista general

## Especificaciones

Para usar con abrepuertas de garaje residenciales fabricados después del 1 de enero de 1993. Asegúrese de que el abrepuertas de garaje tenga una bombilla que funcione porque es un indicador de programación.

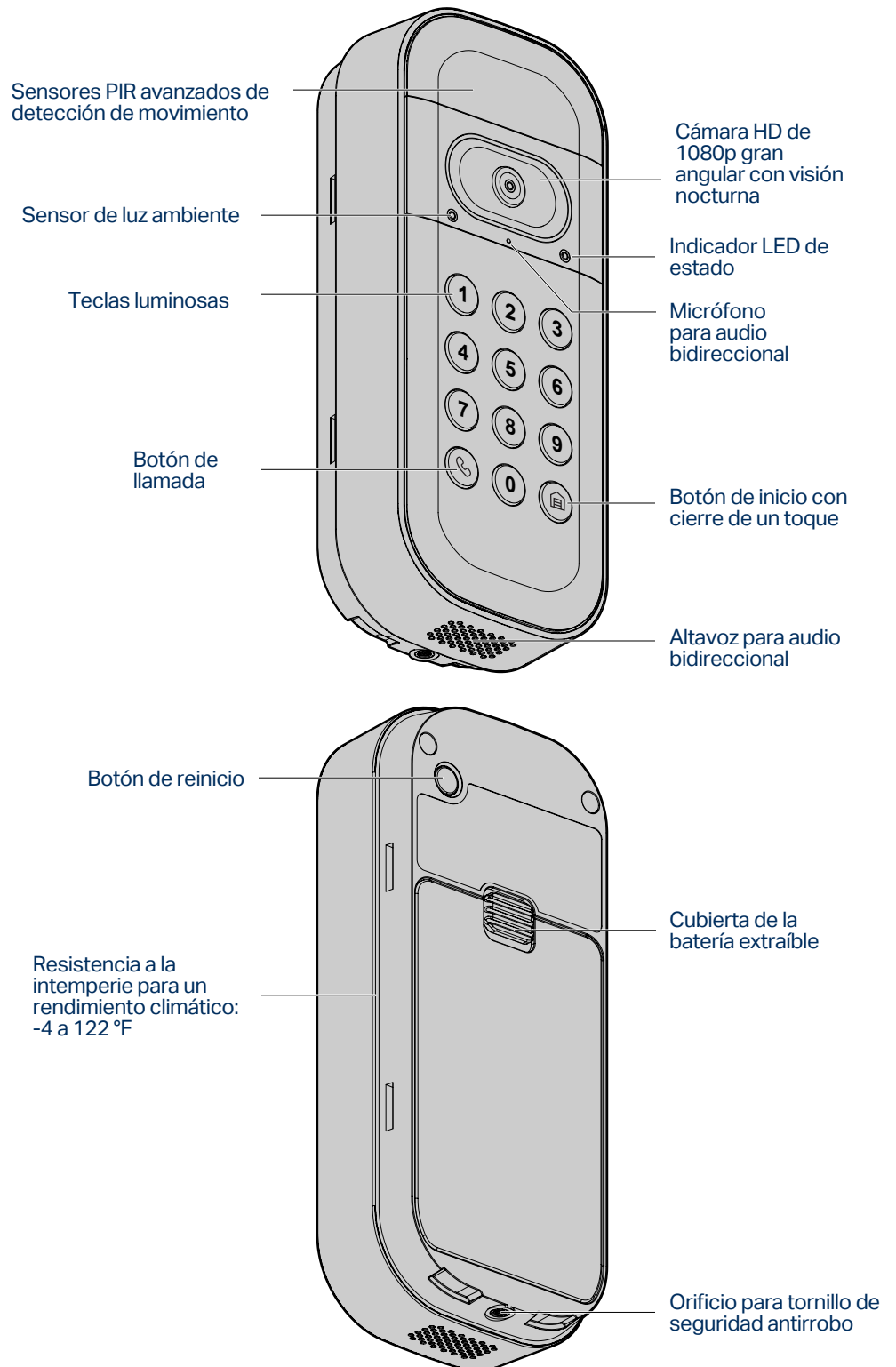

## Vista general

### Configuración del teclado numérico con video

Cómo cargar la batería

Cómo descargar la aplicación myQ

Cómo conectarse

Cómo instalar el soporte de montaje

Cómo fijar el soporte de montaje

Cómo usar el teclado numérico con video

### Plan de almacenamiento de video

### Recursos adicionales

### Resolución de problemas



# Configuración del teclado numérico con video

## Cómo cargar la batería

Retire la cubierta posterior del teclado numérico con video, extraiga la batería empujando la lengüeta inferior de la batería hacia arriba y retire la cubierta protectora.

Conecte la batería a una fuente de alimentación USB mediante el cable suministrado. Cargue completamente la batería antes de configurar el teclado numérico con video. La batería está completamente cargada y lista para su uso cuando la luz LED de la batería cambia de rojo a verde.

**NOTA:** Cargar la batería puede llevar hasta 10 horas.

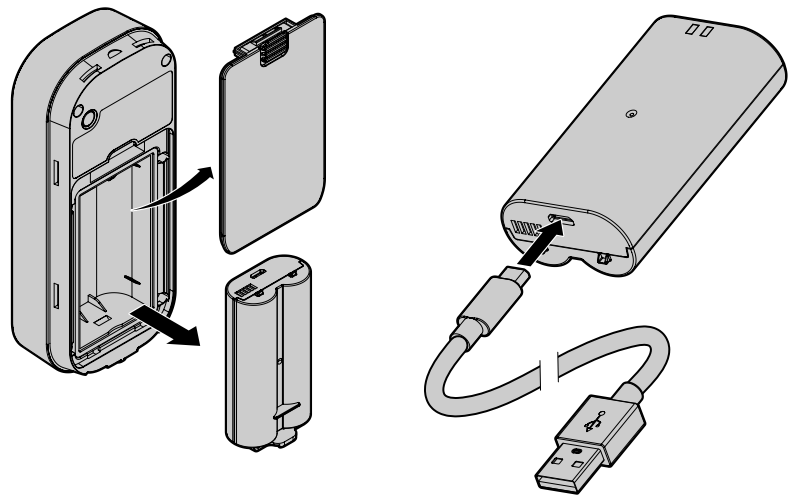

Vuelva a insertar la batería y coloque la cubierta posterior. La cubierta encajará en su sitio una vez asegurada. Su dispositivo comenzará a encenderse y el indicador LED del teclado numérico con video cambiará entre varios colores durante la secuencia de reinicio antes de parpadear en azul.

## Cómo descargar la aplicación myQ

La aplicación móvil myQ le guiará en la configuración de su teclado numérico con video. Con su smartphone, descargue myQ de alguna de las siguientes maneras:

- Al escanear el segundo código QR del prospecto.
- Al buscar "myQ" en la tienda de aplicaciones de su teléfono.
- Al visitar [myQ.com/app](http://myQ.com/app) en el navegador de su teléfono.

Disponga de su contraseña Wi-Fi antes de proceder.

## Cómo conectarse

Para conectar el teclado numérico con video, permanezca cerca del abrepuertas de garaje instalado. No monte el teclado numérico hasta más adelante.

En la aplicación myQ, seleccione el icono de la pantalla de inicio y seleccione **Device (Dispositivo)**.

Cuando se le solicite, seleccione **Video Solution (Solución de video)**, seguido de **Video Keypad (Teclado numérico con video)**, y siga las instrucciones de la aplicación.

Una vez que haya completado la configuración en la aplicación, verifique que el teclado numérico esté conectado al abrepuertas y que pueda accionar la puerta del garaje:

- Ingrese el PIN que creó en su teclado numérico
- Presione el botón de inicio
- Confirme que la puerta se ha movido

## Vista general

### Configuración del teclado numérico con video

Cómo cargar la batería

Cómo descargar la aplicación myQ

Cómo conectarse

Cómo instalar el soporte de montaje

Cómo fijar el soporte de montaje

Cómo usar el teclado numérico con video

### Plan de almacenamiento de video

### Recursos adicionales

### Resolución de problemas

# Configuración del teclado numérico con video

## Cómo instalar el soporte de montaje

Seleccione un lugar para montar su teclado numérico con video a una altura mínima de 5 pies (1.5 m) fuera del alcance de los niños pequeños. Al seleccionar una ubicación de montaje, tenga en cuenta la imagen que desea que capte la cámara y la comodidad de su colocación:

- ¿Hay otros puntos de entrada a mi casa que quiera ver?
- ¿Hay alguna dirección de la calle que preferiría ver?
- ¿Qué lado de mi casa es más probable que tenga actividad que me gustaría ver?
- ¿El teclado numérico está instalado en un lugar de fácil acceso?

Para empezar, utilice el soporte de montaje incluido como plantilla a fin de marcar la posición de los orificios de montaje del soporte con un bolígrafo o un lápiz. Tenga en cuenta que la ubicación de los orificios puede diferir de la de su teclado numérico actual (si corresponde).

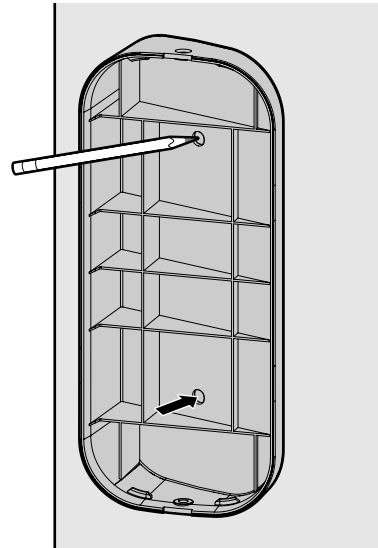

### Si instala su teclado numérico con video sobre estuco, ladrillo o concreto:

Taladre orificios en la pared con una broca de mampostería de 1/4", luego inserte los anclajes de pared incluidos empujándolos en su lugar o golpeándolos ligeramente con un martillo. Si la instalación se realiza en madera o revestimiento de vinilo, los anclajes de pared no son necesarios y puede omitir este paso.

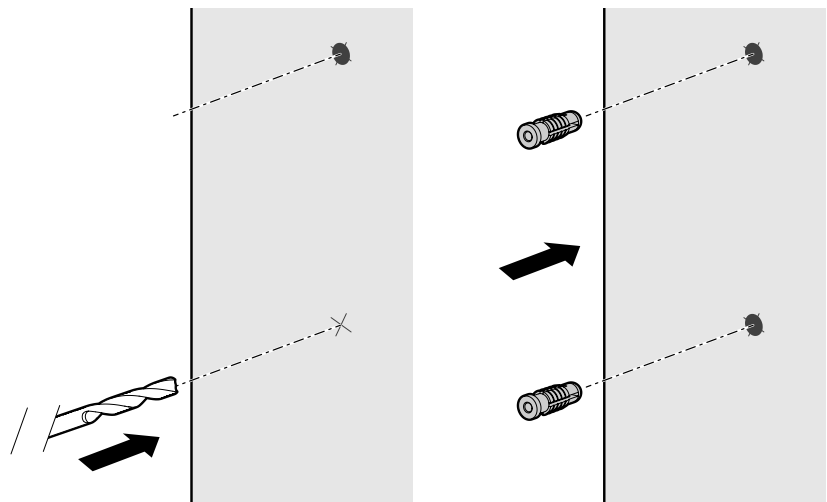

## Vista general

### Configuración del teclado numérico con video

Cómo cargar la batería

Cómo descargar la aplicación myQ

Cómo conectarse

Cómo instalar el soporte de montaje

Cómo fijar el soporte de montaje

Cómo usar el teclado numérico con video

### Plan de almacenamiento de video

### Recursos adicionales

### Resolución de problemas

# Configuración del teclado numérico con video

## Cómo instalar el soporte de montaje

Coloque el soporte de montaje de modo que el teclado numérico con video quede en la orientación que prefiera. Si se utiliza el montaje de 20°, el soporte se puede girar para ajustar el ángulo según el entorno. Recomendamos colocar el teclado numérico orientado hacia la entrada de su casa.

Con los dos tornillos de montaje y un destornillador Phillips, fije el soporte introduciendo los tornillos en la pared (o en los anclajes, si están instalados) a través de los orificios de montaje hasta que queden a ras con el soporte.

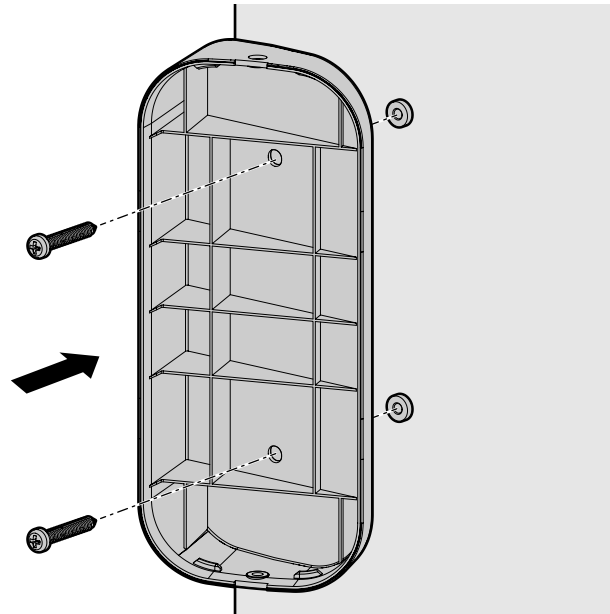

## Cómo fijar el soporte de montaje

Si utiliza el soporte de montaje de 20° o 0°, deslice la parte superior del teclado numérico con video en los bordes de la parte superior del soporte y, luego, empuje la parte inferior del teclado numérico hacia el soporte.

Si utiliza el soporte giratorio, empuje el teclado numérico con video directamente en el soporte para encajarlo en su lugar con los bordes a los lados del soporte.

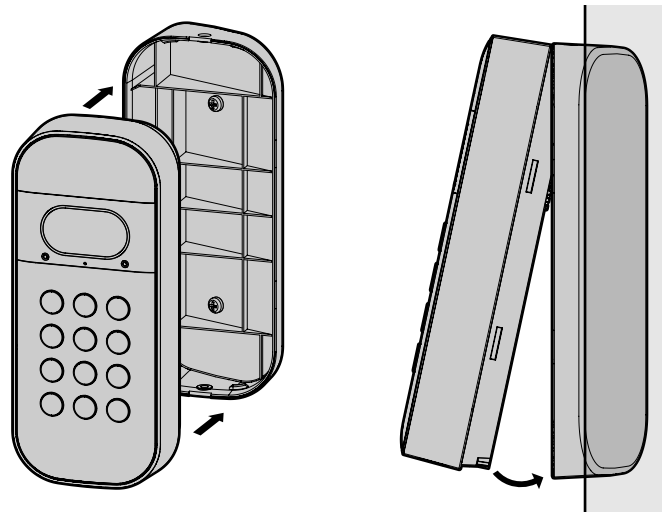

Al retirar el teclado numérico con video de cualquiera de los soportes de montaje, sujete firmemente el dispositivo por la parte inferior y, luego, tire hacia afuera y hacia arriba.



## Vista general

### Configuración del teclado numérico con video

Cómo cargar la batería

Cómo descargar la aplicación myQ

Cómo conectarse

Cómo instalar el soporte de montaje

Cómo fijar el soporte de montaje

Cómo usar el teclado numérico con video

### Plan de almacenamiento de video

### Recursos adicionales

### Resolución de problemas



# Configuración del teclado numérico con video

## Cómo fijar el soporte de montaje

Una vez que el teclado numérico con video esté fijado al soporte de montaje, utilice un destornillador Phillips para apretar el tornillo de seguridad corto incluido en la parte inferior del dispositivo a fin de fijarlo en su lugar.

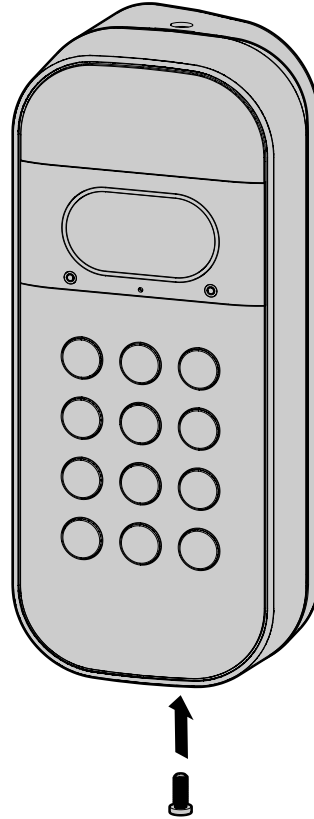

**NO UTILICE** ningún tornillo que no sea el tornillo corto de seguridad incluido para fijar su teclado numérico con video. El uso de un tornillo incorrecto podría dañar el aparato.

## Cómo usar el teclado numérico con video

- Para abrir el garaje, ingrese el PIN asignado y presione el botón de inicio
- Para cerrar con un solo toque cuando el garaje está abierto, pulse el botón de inicio
- Para crear una alerta en la aplicación myQ y ver el video en tiempo real, pulse el botón de llamada
- Asigne hasta 16 códigos PIN exclusivos para que familiares, amigos e invitados abran la puerta del garaje en la aplicación myQ
- Transmisión en directo de video HD las 24 horas del día, los 7 días de la semana, con visión nocturna y audio bidireccional
- Personalice las notificaciones y los ajustes con la aplicación myQ

## Vista general

### Configuración del teclado numérico con video

### Plan de almacenamiento de video

¿Qué es un plan de almacenamiento de video myQ?

¿Qué funciones adicionales obtengo?

¿Cuánto cuesta?

¿Cómo exploro estas funciones?

### Recursos adicionales

Comuníquese con nosotros

Garantía limitada de un año

### Resolución de problemas



# Plan de almacenamiento de video

## ¿Qué es un plan de almacenamiento de video myQ?

Un plan de almacenamiento de video myQ le permite grabar y ver videos hasta por 30 días para que pueda ver lo que está sucediendo dentro y alrededor de su garaje, incluso cuando se ha perdido un evento en vivo.

## ¿Qué funciones adicionales obtengo?

Las funciones mejoradas, como la detección de personas y las notificaciones enriquecidas, permiten obtener información más significativa y práctica. Vea y filtre grabaciones en la aplicación o descargue y comparta sus videos.

## ¿Cuánto cuesta?

Los planes empiezan en 3.99 USD al mes, con opciones de ahorro adicionales para planes anuales.

## ¿Cómo exploro estas funciones?

Su teclado numérico con video incluye automáticamente una prueba gratuita de 30 días. Suscríbase fácilmente a un plan de almacenamiento de video myQ en cualquier momento a través de la configuración de la cuenta de su aplicación.

[HAGA CLIC AQUÍ](#) para obtener información adicional.

Funciones	Incluido	Suscripción
PIN personalizados	✓	✓
Videollamada	✓	✓
Audio bidireccional	✓	✓
Transmisión de video en directo	✓	✓
Detección de movimiento	✓	✓
Alertas de actividad	✓	✓
Detección de personas		✓
Historial de eventos en video		✓
Notificaciones enriquecidas		✓

## Recursos adicionales

### Comuníquese con nosotros

Para obtener información o asistencia adicional, visite el siguiente link:

[support.chamberlaingroup.com](http://support.chamberlaingroup.com)

O llámenos al siguiente número:

+1 (800) 528-5880

### Garantía limitada de un año

Chamberlain Group LLC garantiza al primer consumidor que compre este producto que está libre de defectos de materiales o de mano de obra por un período de 1 año a partir de la fecha de compra.

Consulte la etiqueta de la batería para reciclarla y desecharla correctamente.

## Vista general

### Configuración del teclado numérico con video

### Plan de almacenamiento de video

### Recursos adicionales

### Resolución de problemas











# Resolución de problemas

## Reinicio del Wi-Fi

Para borrar los ajustes de Wi-Fi existente y conectarse a una nueva red, mantenga presionado el botón de reinicio durante 10 segundos o más antes de soltarlo. El LED se volverá azul fijo antes de parpadear lentamente en azul. Cuando el LED parpadee en azul, abra myQ y siga las instrucciones de la aplicación para conectarse a una nueva red.

## Reinicio de fábrica

Para restablecer el dispositivo y borrar todos los ajustes, restablezca el Wi-Fi mediante las instrucciones anteriores. Una vez que el LED parpadee en azul, mantenga presionado el botón de reinicio durante 10 segundos o más antes de soltarlo. El LED se volverá de color magenta fijo antes de pasar a la secuencia de arranque del dispositivo.

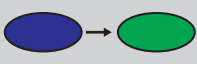
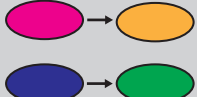
Color del LED		Lo que significa
	Blanco fijo	El dispositivo está en línea y graba
	Blanco parpadeante lento	Está presionado el botón de llamada
	Azul fijo	El Bluetooth está conectado El botón de reinicio está presionado para borrar el Wi-Fi (primera vez)
	Azul parpadeante lento	Modo de detección de Bluetooth
	Verde fijo	Un usuario está visualizando la transmisión en directo
	Verde parpadeante lento	El dispositivo está conectado a Wi-Fi y se está conectando a la nube de video
	Verde parpadeante rápido	Se ingresó un PIN válido y se presionó el botón de inicio Se presionó el botón de inicio (cierre de un toque)
	Rojo parpadeante rápido	Se ingresó un PIN no válido y se presionó el botón de inicio (PIN fallido)
	Magenta fijo	Se presionó el botón Reset (reinicio) para reiniciar el dispositivo y borrar todos los ajustes
	Magenta parpadeante lento	Actualización de Firmware en progreso
	Ámbar parpadeante rápido	Se ingresó un PIN válido y se presionó el botón de inicio con una capacidad restante de la batería del 5 % o menos
	Alternado: Azul → Verde	El dispositivo tiene las credenciales de Wi-Fi; se está conectando a la red
	Alternado: Magenta → Ámbar → Azul → Verde	Reinicio del dispositivo en proceso



## Vista general

## Configuración del teclado numérico con video

## Plan de almacenamiento de video

## Recursos adicionales

## Resolución de problemas

## ADVERTENCIA

Para evitar posibles LESIONES GRAVES o la MUERTE por una compuerta o puerta de garaje en movimiento:

- Instale el control de ingreso sin llave a la vista de la puerta de garaje, fuera del alcance de niños pequeños a una altura mínima de 5 pies (1.5 m) sobre pisos, descansos, escalones u otras superficies adyacentes de tránsito, y lejos de TODAS las piezas móviles de la puerta.
- Mantenga SIEMPRE los controles remotos fuera del alcance de los niños. NUNCA permita que los niños manejen o jueguen con los controles remotos.
- SOLO active la compuerta o la puerta cuando pueda verse con claridad, esté correctamente ajustada y no haya obstrucciones en su recorrido.
- Mantenga SIEMPRE la compuerta o puerta de garaje a la vista hasta que esté completamente cerrada. NUNCA permita que nadie cruce la puerta si está en movimiento.



**ADVERTENCIA:** Con este producto, puede exponerse a sustancias químicas, incluido el plomo, que el Estado de California reconoce como causantes de cáncer o anomalías congénitas u otros daños reproductivos. Para obtener más información, visite [www.P65Warnings.ca.gov](http://www.P65Warnings.ca.gov).

**AVISO:** Este dispositivo cumple con la parte 15 de las reglas de la FCC y de equipos RSS exentos de licencia de Industry Canada. El funcionamiento está sujeto a las siguientes dos condiciones: (1) este dispositivo no puede provocar interferencias perjudiciales y (2) este dispositivo debe aceptar cualquier interferencia recibida, incluidas las interferencias que puedan provocar un funcionamiento no deseado.

Los cambios o las modificaciones a esta unidad que no sean aprobados en forma expresa por la parte responsable del cumplimiento pueden invalidar el permiso del usuario para operar el equipo.

Este dispositivo debe instalarse para asegurarse de mantener una distancia mínima de 20 cm (8 pulg.) entre los usuarios/transeúntes y el dispositivo.

Este dispositivo se ha probado y se ha hallado que cumple con los límites de un dispositivo digital de clase B, de acuerdo con la parte 15 de las reglas de la FCC y de la norma ICES de Industry Canada. Estos límites están diseñados para brindar una protección razonable contra la interferencia dañina en una instalación residencial. Este equipo genera, utiliza y puede emitir energía de radiofrecuencia y, si no se instala y utiliza de acuerdo con las instrucciones, puede provocar interferencias perjudiciales en las radiocomunicaciones. Sin embargo, no existe garantía de que no ocurra interferencia en una instalación en particular. Si este equipo efectivamente provoca interferencia dañina a la recepción de radio o televisión, lo cual puede determinarse apagando y encendiendo el equipo, se recomienda al usuario que trate de corregir la interferencia realizando uno o varios de los siguientes pasos:

- Cambiar de dirección o de lugar la antena receptora.
- Aumentar la separación entre el equipo y el receptor.
- Conectar el equipo en un tomacorriente en un circuito diferente de donde esté conectado el receptor.
- Consultar al concesionario o a un técnico de radio/TV con experiencia para que le ayude.

El dispositivo para el funcionamiento en la banda de 5150-5250 MHz es solo para uso en interiores a fin de reducir la posibilidad de interferencias perjudiciales para los sistemas móviles por satélite cocanal.

myQ® y el logotipo myQ son marcas registradas de The Chamberlain Group LLC. Wi-Fi® y el logotipo Wi-Fi son marcas registradas de Wi-Fi Alliance. La marca Bluetooth® y sus logotipos son marcas registradas propiedad de Bluetooth SIG, Inc. Todas las demás marcas y nombres comerciales pertenecen a sus respectivos propietarios y cualquier uso de dichas marcas por parte de The Chamberlain Group se realiza bajo licencia. Patentado y patentes en trámite. Consulte [ChamberlainGroup.com/patents](http://ChamberlainGroup.com/patents).

© 2023 myQ Todos los derechos reservados. La apertura y uso constituyen la aceptación, y están sujetos a, el acuerdo de licencia y los términos de uso disponibles en [myq.com/agreement](http://myq.com/agreement).

©2023 The Chamberlain Group LLC  
Todos los derechos reservados.  
114-5890-000





**CLAVIER VIDÉO  
SMART GARAGE®**

# Guide de l'utilisateur

Produit et accessoire



## Vue d'ensemble

Contenu de la boîte

Spécifications

## Configuration du clavier vidéo

## Plan de stockage des vidéos

## Ressources supplémentaires

## Dépannage

# Aperçu

## Contenu de la boîte : VKP1-MYQ MC | VKP1-LM MC | VKP1-RJO MC

### Sac de matériel :

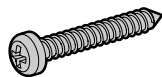

Vis de montage de 1 po (Qté 2)

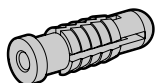

Ancrages muraux (Qté 2)



Vis de sécurité de 5/16 po

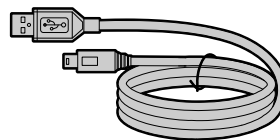

Câble de chargement

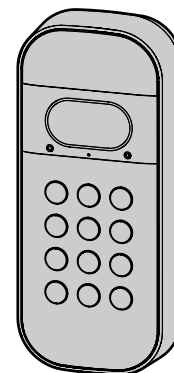

Clavier vidéo avec batterie

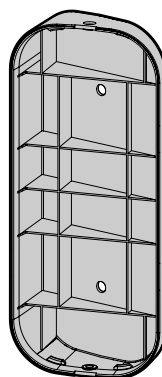

Support de montage à 20°  
Modèles : VKP1-MYQ, VKP1-RJO

OU

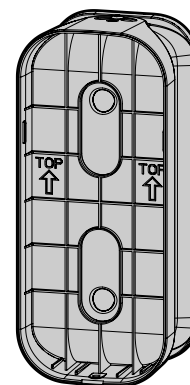

Support de montage pivotant  
Modèle : VKP1-LM

## Accessoires pour claviers vidéo :

VKP1-MYQ-BT1

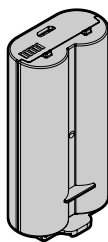

Batterie rechargeable +  
câble de chargement

VKP1-MYQ-SMW

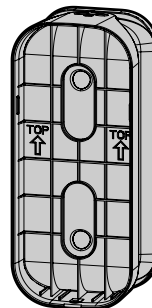

Support pivotant  
+ sac de matériel

VKP1-MYQ-20DEG

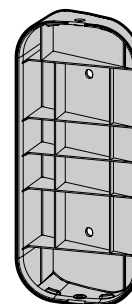

Support à 20° + sac de  
matériel

VKP1-MYQ-0DEG

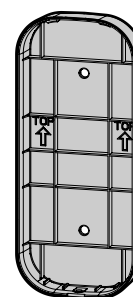

Support à 0° + sac de  
matériel

## Outils recommandés :



Mètre ruban



Tournevis  
cruiciforme



Crayon

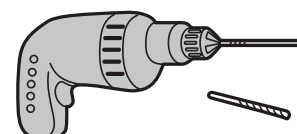

Perceuse avec mèche  
de maçonnerie de  
1/4 po (optionnel)

myQ®

## Vue d'ensemble

Contenu de la boîte

Spécifications

## Configuration du clavier vidéo

## Plan de stockage des vidéos

## Ressources supplémentaires

## Dépannage

# Aperçu

## Spécifications

À utiliser avec les ouvre-portes de garage résidentiels fabriqués après le 1<sup>er</sup> janvier 1993. Assurez-vous que votre ouvre-porte de garage a une lumière qui fonctionne, car elle sera un indicateur de programmation.

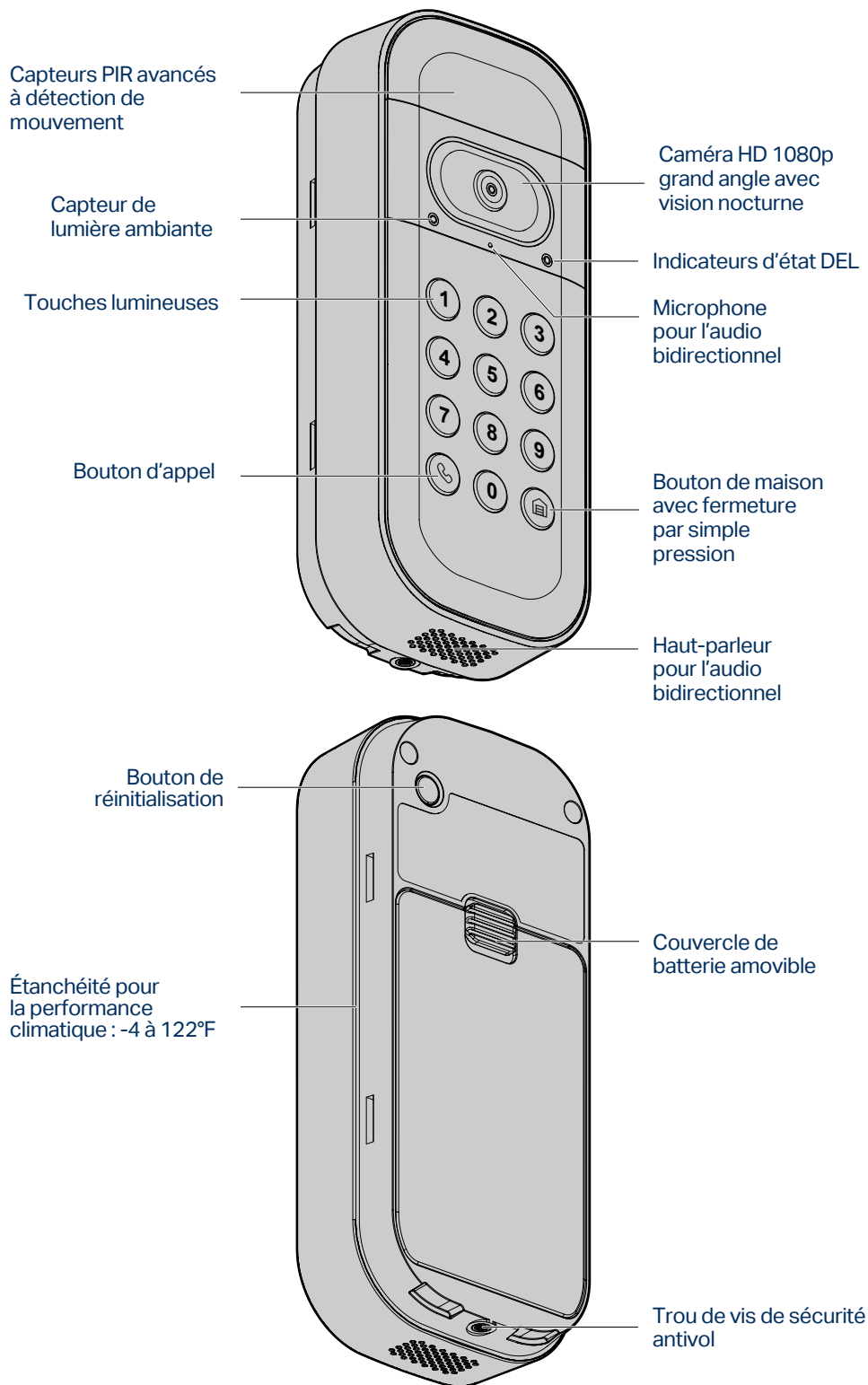

## Aperçu

### Configuration du clavier vidéo

Chargez la batterie

Téléchargez l'application myQ

Connectez-vous

Installez le support de montage

Fixation au support de montage

Utilisation du clavier vidéo

### Plan de stockage des vidéos

### Ressources supplémentaires

### Dépannage

# Configuration du clavier vidéo

## Chargez la batterie

Détachez le couvercle arrière de votre clavier vidéo, retirez la batterie en poussant la languette inférieure de la batterie vers le haut, et retirez le couvercle de protection.

Branchez la batterie sur une source d'alimentation USB à l'aide du câble fourni. Veuillez charger complètement la batterie avant de configurer votre clavier vidéo. La batterie est entièrement chargée et prête à l'emploi lorsque le témoin lumineux de la batterie passe du rouge au vert.

**REMARQUE :** Le chargement de la batterie peut prendre jusqu'à 10 heures.

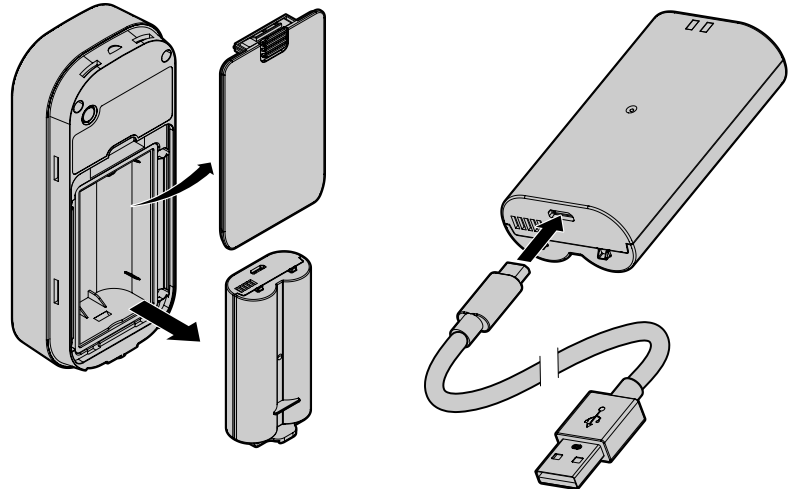

Réinsérez la batterie et fixez le couvercle arrière. Le couvercle s'enclenchera une fois en place. Votre appareil commence à s'allumer et le voyant du clavier vidéo est blanc fixe avant de clignoter en bleu.

## Téléchargez l'application myQ

L'application mobile myQ vous guidera dans la programmation de votre clavier vidéo. Avec votre téléphone intelligent, téléchargez myQ soit :

- En scannant le deuxième code QR de la notice d'emballage
- En recherchant « myQ » dans la boutique d'applications de votre téléphone
- Visitez [myQ.com/app](http://myQ.com/app) sur le navigateur de votre téléphone

Ayez votre mot de passe Wi-Fi à portée de main avant de poursuivre.

## Connectez-vous

Restez à proximité de l'ouvre-porte de garage installé pour programmer votre clavier vidéo. Ne montez pas le clavier avant une étape ultérieure.

Dans l'application myQ, sélectionnez  l'icône de l'écran d'accueil et sélectionnez **Appareil (Device)**.

Lorsque vous y êtes invité, sélectionnez **Solution vidéo (Video Solution)**, puis **Clavier vidéo (Video Keypad)**, et suivez les instructions de l'application.

Une fois que vous avez terminé la configuration dans l'application, vérifiez que votre clavier est connecté à votre ouvre-porte et qu'il est en mesure d'actionner la porte de garage :

- Saisissez le code NIP que vous avez créé sur votre clavier
- Appuyez sur le bouton de maison 
- Vérifiez que la porte a bougé





## Aperçu

### Configuration du clavier vidéo

Chargez la batterie

Téléchargez l'application myQ

Connectez-vous

Installez le support de montage

Fixation au support de montage

Utilisation du clavier vidéo

### Plan de stockage des vidéos

### Ressources supplémentaires

### Dépannage

# Configuration du clavier vidéo

## Installez le support de montage

Choisissez un emplacement pour installer votre clavier vidéo à une hauteur minimale de 5 pi (1,5 m), hors de portée des enfants. Lorsque vous choisissez un emplacement de montage, tenez compte des images que vous souhaitez capturer et de la commodité de l'emplacement :

- Y a-t-il d'autres points d'entrée à mon domicile que je voudrais voir?
- Y a-t-il une direction dans la rue que je préférerais voir?
- Quel côté de mon domicile est le plus susceptible d'avoir une activité que j'aimerais voir?
- Le clavier est-il installé à un endroit facile d'accès?

Commencez par utiliser le support de montage fourni comme modèle pour marquer la position des trous de montage du support à l'aide d'un crayon ou d'un stylo. Veuillez noter que l'emplacement des trous peut être différent de celui de votre clavier existant (le cas échéant).

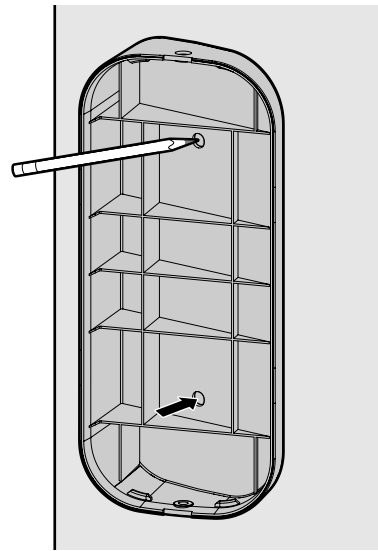

## Si vous installez votre clavier vidéo sur du stuc, de la brique ou du béton :

Percez des trous dans votre mur à l'aide d'une mèche à maçonnerie de 1/4 po, puis insérez les ancrages muraux inclus en les poussant en place ou en les tapant légèrement avec un marteau. Si vous l'installez sur un revêtement en bois ou en vinyle, les ancrages muraux ne sont pas nécessaires et vous pouvez sauter cette étape.

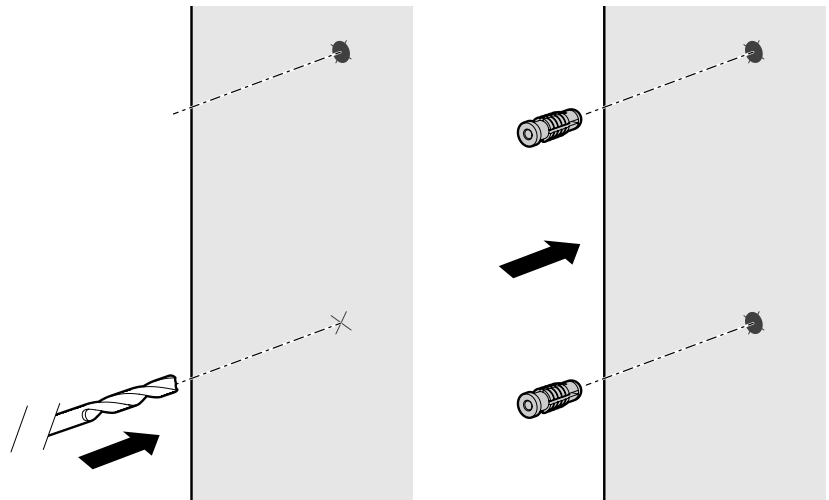

## Aperçu

### Configuration du clavier vidéo

Chargez la batterie

Téléchargez l'application myQ

Connectez-vous

Installez le support de montage

Fixation au support de montage

Utilisation du clavier vidéo

### Plan de stockage des vidéos

### Ressources supplémentaires

### Dépannage

# Configuration du clavier vidéo

## Installez le support de montage

Positionnez le support de montage de manière à ce que le clavier vidéo ait l'orientation souhaitée. Si vous utilisez le support de montage à 20 degrés, il peut être retourné pour ajuster l'angle en fonction de votre environnement. Nous vous recommandons de positionner le clavier de manière à ce qu'il soit orienté vers votre allée.

À l'aide des deux vis de montage et d'un tournevis à tête cruciforme, fixez le support en enfonçant les vis dans le mur (ou les ancrages, le cas échéant) à travers les trous de montage jusqu'à ce qu'elles affleurent le support.

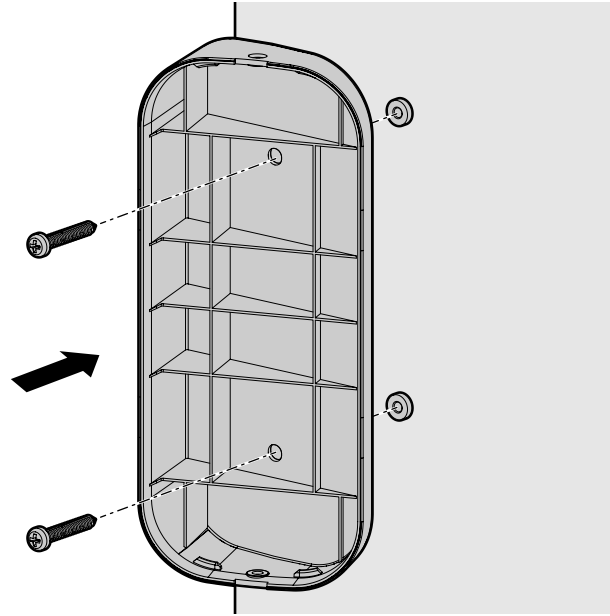

## Fixation au support de montage

Si vous utilisez le support de montage à 20° ou 0°, faites glisser la partie supérieure du clavier vidéo dans les stries situées en haut du support, puis poussez la partie inférieure du clavier dans le support.

Si vous utilisez le support pivotant, poussez le clavier vidéo directement dans le support pour l'enclencher dans les rainures situées sur les côtés du support.

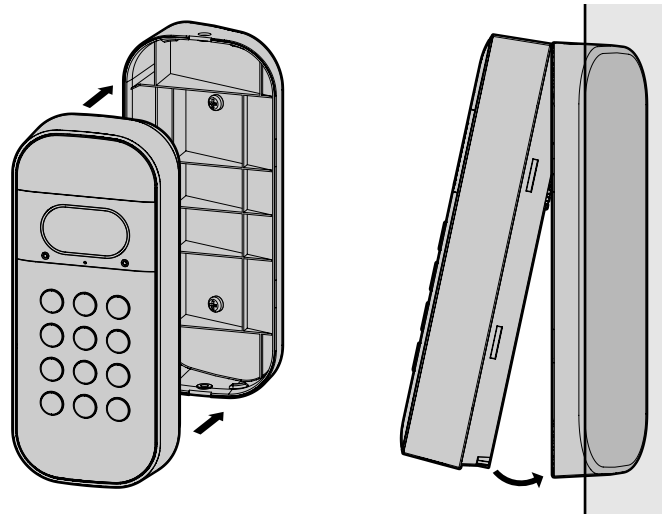

Lorsque vous retirez le clavier vidéo de l'un des supports de montage, saisissez fermement l'appareil par le bas, puis tirez vers l'extérieur et vers le haut.

## Aperçu

### Configuration du clavier vidéo

- Chargez la batterie
- Téléchargez l'application myQ
- Connectez-vous
- Installez le support de montage
- Fixation au support de montage
- Utilisation du clavier vidéo

### Plan de stockage des vidéos

### Ressources supplémentaires

### Dépannage

# Configuration du clavier vidéo

## Fixation au support de montage

Une fois le clavier vidéo fixé au support de montage, utilisez un tournevis cruciforme pour serrer la petite vis de sécurité incluse dans la partie inférieure de l'appareil afin de le fixer en place.

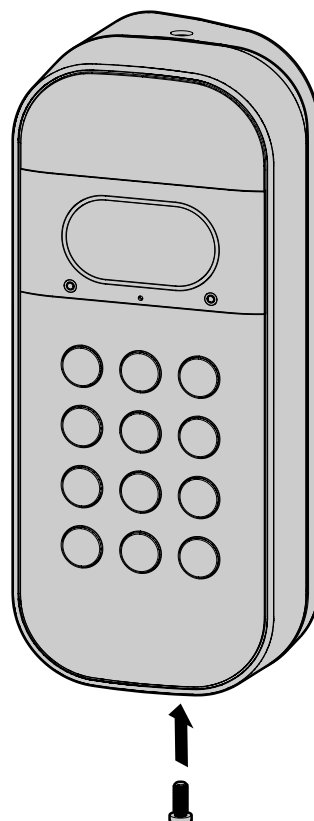

**N'UTILISEZ AUCUNE** vis autre que la vis de sécurité courte fournie pour fixer votre clavier vidéo. L'utilisation d'une mauvaise vis pourrait endommager l'appareil.

## Utilisation du clavier vidéo

- Pour ouvrir votre garage, entrez le code NIP qui vous a été attribué, puis appuyez sur le bouton de maison (🏠)
- Pour une fermeture d'une seule touche lorsque le garage est ouvert, appuyez sur le bouton de maison (🏠)
- Pour créer une alerte dans l'application myQ et voir la vidéo en temps réel, appuyez sur le bouton d'appel (☎)
- Attribuez jusqu'à 16 codes NIP uniques à votre famille, vos amis et vos invités pour ouvrir la porte du garage, dans l'application myQ
- Diffusion en direct de vidéos HD 24 heures sur 24, 7 jours sur 7, avec vision nocturne et audio bidirectionnel
- Personnalisez les notifications et les paramètres à l'aide de l'application myQ



## Vue d'ensemble

### Configuration du clavier vidéo

### Plan de stockage des vidéos

Qu'est-ce qu'un plan de stockage vidéo myQ?

Quelles sont les fonctionnalités supplémentaires dont je bénéficie?

Combien cela coûte-t-il?

Comment explorer ces fonctionnalités?

### Ressources supplémentaires

Nous contacter

Garantie limitée d'un an

### Dépannage

# Plan de stockage des vidéos

## Qu'est-ce qu'un plan de stockage vidéo myQ?

Un plan de stockage vidéo myQ vous permet d'enregistrer et de visionner des vidéos pendant 30 jours afin que vous puissiez voir ce qui se passe dans et autour de votre garage, même si vous avez manqué un événement en direct.

## Quelles sont les fonctionnalités supplémentaires dont je bénéficie?

Des fonctions améliorées telles que la détection des personnes et les notifications riches permettent d'obtenir des données plus significatives et exploitables. Visualisez et filtrez les enregistrements dans l'application ou téléchargez et partagez vos vidéos.

## Combien cela coûte-t-il?

Les forfaits commencent à 3.99 USD/mois, avec des options de réduction supplémentaires pour les forfaits annuels.

## Comment explorer ces fonctionnalités?

Votre nouveau clavier vidéo est livré automatiquement avec un essai gratuit de 30 jours. Souscrivez facilement à un plan de stockage vidéo myQ à tout moment via les paramètres de compte de votre application.

[CLIQUEZ ICI](#) pour plus d'information.

Caractéristiques	Inclus	Abonnement
NIP personnalisés	✓	✓
Appel vidéo	✓	✓
Audio bidirectionnel	✓	✓
Diffusion vidéo en direct	✓	✓
Détection de mouvement	✓	✓
Alertes d'activité	✓	✓
Détection des personnes		✓
Historique des événements vidéo		✓
Notifications riches		✓

## Ressources supplémentaires

### Nous contacter

Pour toute information ou assistance supplémentaire, veuillez consulter le site :

[support.chamberlaingroup.com](https://support.chamberlaingroup.com)

Ou appelez-nous :

+1 (800) 528-5880

### Garantie limitée d'un an

The Chamberlain Group LLC garantit au premier acheteur consommateur de ce produit qu'il est exempt de tout défaut de matériau et/ou de fabrication pendant une période d'un an à compter de la date d'achat.

Veuillez vous référer à l'étiquette de la batterie pour la recycler et la mettre au rebut correctement.



Vue d'ensemble

Configuration du  
clavier vidéo

Plan de stockage des  
vidéos

Ressources  
supplémentaires

Dépannage







## Dépannage

### Réinitialiser le Wi-Fi

Pour effacer les paramètres Wi-Fi existants et se connecter à un nouveau réseau, appuyez sur le bouton de réinitialisation et maintenez-le enfoncé pendant 10 secondes ou plus avant de le relâcher. La DEL devient bleue fixe avant de clignoter lentement en bleu. Une fois que la DEL clignote en bleu, ouvrez myQ et suivez les instructions de l'application pour vous connecter à un nouveau réseau.

### Réinitialisation d'usine

Pour réinitialiser l'appareil et effacer tous les paramètres, réinitialisez le Wi-Fi en suivant les instructions ci-dessus. Une fois que la DEL clignote en bleu, appuyez sur le bouton de réinitialisation et maintenez-le enfoncé pendant 10 secondes ou plus avant de le relâcher. La LED devient magenta avant de passer à la séquence de démarrage de l'appareil.

Couleur de la LED		Signification
	Blanc fixe	Dispositif en ligne et enregistrement
	Clignotement lent blanc	Bouton d'appel enfoncé
	Bleu fixe	Connexion Bluetooth
		Bouton de réinitialisation enfoncé pour effacer le Wi-Fi (première pression)
	Clignotement lent bleu	Mode de découverte Bluetooth
	Vert fixe	Utilisateur visualisant le flux en direct
	Clignotement lent vert	Appareil connecté au Wi-Fi et se connectant au nuage vidéo
	Clignotement rapide du vert	Saisie d'un code NIP valide et appui sur le bouton de maison
		Bouton de maison enfoncé (fermeture d'une seule touche)
	Clignotement rapide rouge	Saisie d'un code NIP non valide et appui sur le bouton de maison (échec du code NIP)
	Magenta fixe	Bouton de réinitialisation enfoncé pour réinitialiser l'appareil à ses paramètres d'usine et effacer tous les réglages
	Clignotement lent magenta	Mise à jour du micrologiciel en cours
	Clignotement rapide orange	Saisie d'un code NIP valide et appui sur le bouton de maison lorsque la capacité restante de la batterie est inférieure ou égale à 5 %
	En alternance : bleu → vert	L'appareil dispose d'information d'identification Wi-Fi et se connecte au réseau
	En alternance : magenta → orange → bleu → vert	Redémarrage de l'appareil en cours



Vue d'ensemble

Configuration du  
clavier vidéo

Plan de stockage des  
vidéos

Ressources  
supplémentaires

Dépannage

## AVERTISSEMENT

Pour éviter d'éventuelles BLESSURES GRAVES voire MORTELLES causées par le déplacement d'un portail ou d'une porte de garage :

- Installez la commande d'entrée sans clé à portée de vue de la porte de garage, hors de portée des jeunes enfants, à une hauteur minimale de 1,5 m (5 pi) au-dessus du sol, des paliers, des marches ou de toute autre surface de marche adjacente, et loin de TOUTES les pièces mobiles de la porte.
- Gardez TOUJOURS les télécommandes hors de portée des enfants. N'autorisez JAMAIS les enfants à utiliser les télécommandes ou à jouer avec elles.
- Activez le portail ou la porte UNIQUEMENT lorsqu'il ou elle est clairement visible et correctement réglé(e), et qu'il n'y a pas d'obstacles au déplacement de la porte.
- Gardez TOUJOURS le portail ou la porte de garage en vue jusqu'à ce qu'il ou elle soit complètement fermé(e). Ne permettez JAMAIS à quiconque de passer la ligne du portail ou de la porte de garage en cours de déplacement.



**AVERTISSEMENT :** Ce produit peut vous exposer à des produits chimiques, dont le plomb, qui sont reconnus par l'État de Californie comme provoquant le cancer, des malformations congénitales ou d'autres problèmes de reproduction. Pour plus d'information, visitez [www.P65Warnings.ca.gov](http://www.P65Warnings.ca.gov).

**AVIS :** Cet appareil est conforme à la Partie 15 du Règlement de la FCC et des normes RSS d'Industrie Canada exemptes de permis. Son utilisation est sujette aux deux conditions suivantes : (1) cet appareil ne doit pas causer d'interférences nuisibles, et (2) cet appareil doit accepter toutes les interférences reçues, y compris les interférences qui peuvent causer le fonctionnement indésirable de l'appareil.

Les modifications ou les changements non expressément approuvés par la partie responsable de la conformité peuvent annuler l'autorité de l'utilisateur à utiliser l'équipement.

Cet appareil doit être installé pour qu'une distance minimum de 20 cm (8 po) soit maintenue entre les utilisateurs, les passants et l'appareil.

Cet appareil été testé et s'est avéré conforme aux limites d'un appareil numérique de classe B selon la partie 15 des règlements de la FCC et des normes ICES d'Industrie Canada. Ces limites ont pour objet de fournir une protection raisonnable contre les interférences nuisibles dans une installation résidentielle. Cet équipement produit, utilise et peut rayonner de l'énergie radiofréquence et, s'il n'est pas installé et utilisé conformément aux instructions, il risque de causer des interférences nuisibles aux communications radio. Toutefois, il n'est pas possible de garantir l'absence d'interférences dans une installation particulière. Si cet équipement cause des interférences nuisibles à la réception radio ou TV, ce qui peut être déterminé en l'éteignant puis en le rallumant, l'utilisateur est invité à essayer de corriger l'interférence en prenant au moins l'une des mesures suivantes :

- Réorienter ou déplacer l'antenne réceptrice.
- Éloigner l'appareil de l'équipement ou du récepteur.
- Brancher l'équipement sur une prise correspondant à un autre circuit que celui sur lequel le récepteur est branché.
- Consulter le revendeur ou un technicien radio/TV.

L'appareil destiné à fonctionner dans la bande 5150-5250 MHz doit être utilisé uniquement à l'intérieur afin de réduire le potentiel d'interférences nuisibles aux systèmes mobiles par satellite co-canaux.

myQ® et le logo myQ sont des marques déposées de The Chamberlain Group LLC. Wi-Fi® et le logo Wi-Fi sont des marques déposées de Wi-Fi Alliance. La marque et les logos Bluetooth® sont des marques déposées appartenant à Bluetooth SIG, Inc. Toutes les autres marques et tous les autres noms commerciaux sont ceux de leurs propriétaires respectifs et toute utilisation de ces marques par The Chamberlain Group se fait sous licence. Breveté et en instance de brevet. Reportez-vous à [ChamberlainGroup.com/brevets](http://ChamberlainGroup.com/brevets).

© 2023 myQ Tous droits réservés. Votre ouverture et votre utilisation constituent une acceptation de l'accord de licence et des conditions d'utilisation disponibles à l'adresse [myQ.com/agreement](http://myQ.com/agreement), et y sont soumises.

©2023 The Chamberlain Group LLC  
Tous droits réservés.  
114-5890-000

